

Amarre de tensión ajustable para terraza ADTT-TZ

Instrucciones de instalación

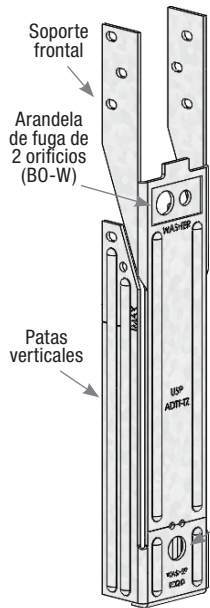

ADTT-TZ
fuera de la caja



Método de apertura de ADTT-TZ

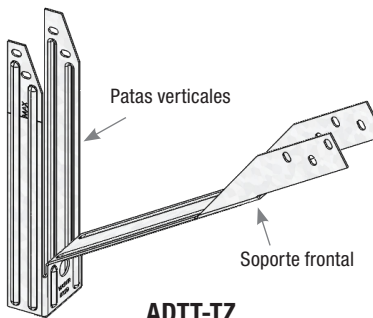

ADTT-TZ
listo para la instalación

Paso 1

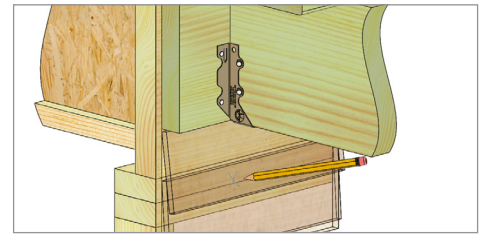

Determine la ubicación del marco interior para colocar el tornillo tirafondo WS8-EXT o de 3/8". Marque esa ubicación en la pared exterior alineada con la vigueta de la terraza y el marco de la pared interior. **Nota:** La vigueta de la banda no es de un material de fijación adecuado.

Paso 4

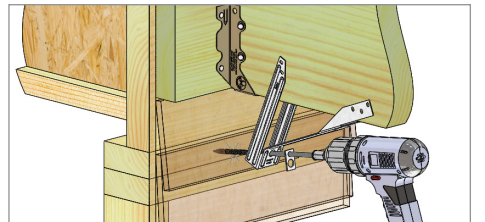

Con el ADTT-TZ aún adjunto, use un destornillador eléctrico para comenzar a enroscar el tornillo en la estructura en la ubicación marcada en el paso número 1. Enrosque el tornillo de manera horizontal y alineado verticalmente con la vigueta de la terraza en la estructura aproximadamente a 7,62 cm-a 10,16 cm, dejando espacio para la instalación del ADTT-TZ frente al asiento para colgar de la vigueta (si está presente). Se mostrará 7,62 cm a 10,16 cm de tornillo en la conclusión de este paso. **Nota:** Consulte con el fabricante del revestimiento para recomendaciones para la fijación de su material de revestimiento.

Paso 2

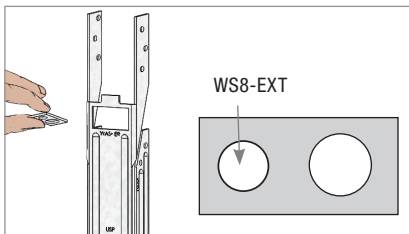

Use una herramienta o un objeto romo para extraer la arandela de fuga (BO-W) de 2 orificios del cuerpo de ADTT-TZ. El tornillo WS8-EXT utiliza el orificio más pequeño y un tornillo tirafondo de 3/8" usa el orificio más grande.

Paso 3

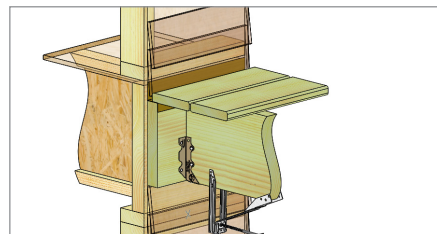

Pase el tornillo por la BO-W y el orificio grande de 1,11 cm en la base del ADTT-TZ. Enrosque desde el exterior de la pieza. Doble el soporte frontal del ADTT-TZ lejos de los soportes verticales en un ángulo de aproximadamente 45°.

Paso 5

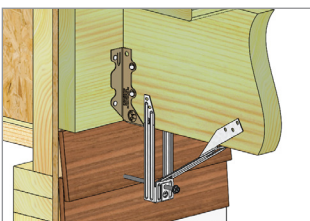

Alinee las patas verticales del ADTT-TZ en una posición a plomo con las dos bridas de las patas ubicadas a cada lado del miembro de la vigueta de la terraza. En este momento, deberá doblar el soporte frontal en el ángulo adecuado para su instalación.

Paso 6

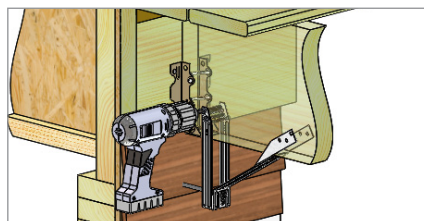

Con la cabeza del tornillo y la arandela apretados en el ADTT-TZ, instale cuatro (4) clavos 10d (0.148") x 1-1/2" O (4) tornillos de madera LL915 #9 X 1-3/8", en las bridas superiores. (dos (2) a cada lado de la vigueta de la terraza). Asegúrese de que las patas verticales y el cuerpo del ADTT-TZ se mantengan en posición vertical durante este paso.

Paso 7

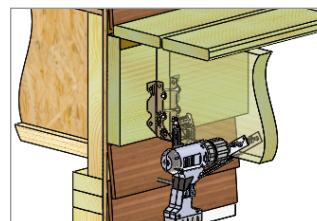

Doble el soporte frontal al ángulo adecuado para que quede apretado en la parte inferior de la vigueta de la terraza. Asegure la puerta frontal con seis (6) tornillos para madera LL915 #9 X 1-3/8" O seis (6) clavos 10d (0.148") x 1-1/2" .

Paso 8

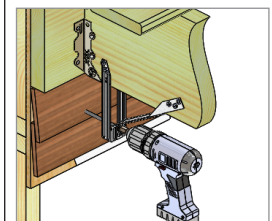

Vuelva a apretar el tornillo tirafondo WS8-EXT o de 3/8" según sea necesario para colocarlo completamente con el ADTT-TZ. **NO APRIETE DEMASIADO**